

BETRIEBSANLEITUNG

# SCHMINKPLATZLEUCHE SPL 55-2 LED (MK3)



## 1. Allgemeines

Die Schminkeplatzleuchte SPL 55-2 LED für den professionellen Einsatz im Theater, Film und TV-Bereich ist optimal auf die Anforderungen an das Arbeitsumfeld von Schminkeplätzen ausgerichtet. Die Leuchte ist mit jeweils 84 hochwertigen LEDs der Farbtemperaturen 2700K und 6500K bestückt. Sie gewährleistet eine gute Beurteilung des Schminkeergebnisses bei der jeweils geplanten Beleuchtungssituation auf der Bühne, im Studio oder Film-Set. Der Farbwiedergabeindex (CRI) liegt bei etwa 93 und speziell R9 (rot) bei etwa 83. Sowohl Farbtemperatur als auch

die Helligkeit sind und stufenlos einstellbar. Die Dimmfunktion der Leuchte, erlaubt eine Anpassung der Gesamthelligkeit an das jeweilige Arbeitsumfeld. Die Helligkeitsregelung (Dimmung) arbeitet völlig flickerfrei ohne PWM und schafft damit optimale Arbeitsbedingungen nach den neuesten Standards für derartige Arbeitsplätze.

## 2. Montage

Die Montage und insbesondere der elektrische Anschluss der Leuchte darf nur von einem Fachmann (Elektrotechniker) vorgenommen werden. Zur Montage der Leuchte ist es erforderlich, die Acrylabdeckung sowie den Reflektor mit dem LED- Leuchtmittel zu entfernen. Dabei ist zu beachten, dass der Steckverbinder vom LED- Leuchtmittel vorsichtig gelöst werden muss. Anschließend kann die Leuchte in der entsprechenden Montageposition mit 2 Schrauben befestigt werden. Die Anschlussklemmen für die Stromversorgung und Steuerleitung ist für die Durchverdrahtung von weiteren Schminkplatzleuchten (Slave) vorgesehen. Das Master- Slave- System hat den Vorteil, dass die angeschlossenen Slave- Leuchten synchron mit der Master-Leuchte gedimmt und geschaltet werden. Ein autarker Betrieb von 2 Master-Leuchten ist ebenso möglich. An einem Master lassen sich bis zu 9 Slave- Leuchten anschließen. Nach dem elektrischen Anschluss der Leuchte wird der Reflektor wieder montiert und der Steckverbinder mit dem LED- Leuchtmittel vorsichtig verbunden. Bitte achten Sie auf die sichere Verbindung des Schutzleiters am Reflektor. Die Acrylabdeckung wird, wenn es die Platzverhältnisse erlauben, vorsichtig von oben in die Leuchte eingeschoben oder von vorn auf einer Seite eingesetzt, ein wenig zusammengebogen und in die andere Seite eingerastet.

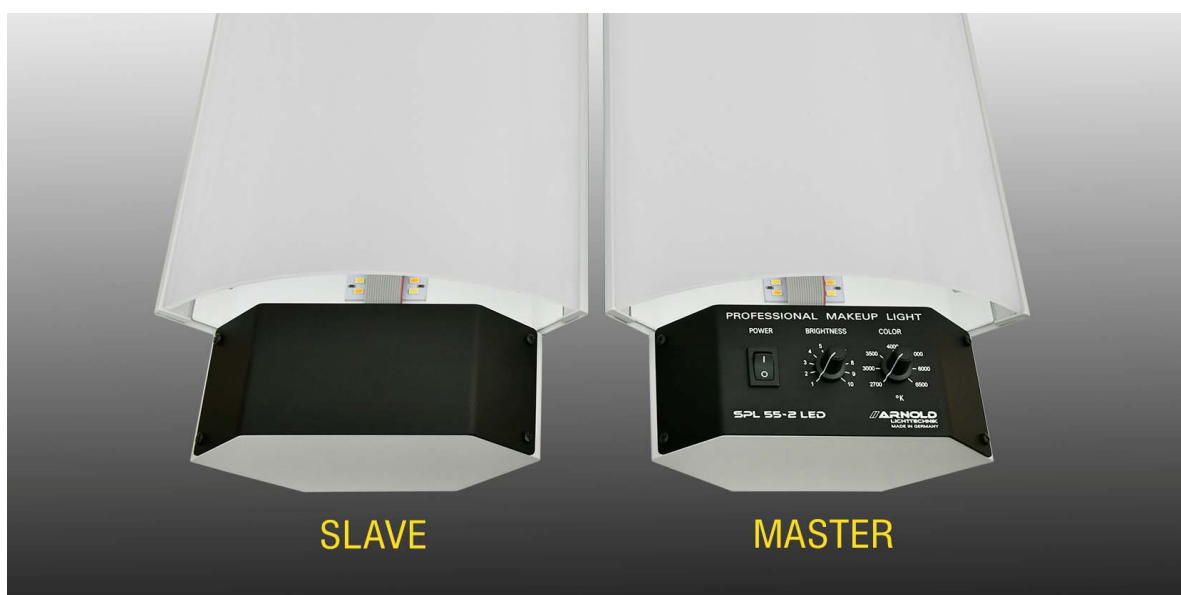

### 3. Betrieb

Mit dem Helligkeitsregler kann die Lichtintensität im Bereich von 10-100% eingestellt werden. Zur gezielten Einstellung der Farbtemperatur im Bereich von 2700K (warmweiß) bis etwa 6500K (kaltweiß), dient ein Farbtemperaturregler. Temperatursensoren auf der LED- Baugruppe verhindern eine Überhitzung der Leuchte. Wir bitten Sie dennoch, die Leuchte nicht abzudecken, um eine ausreichende Kühlung zu gewährleisten.

### 4. Wartung, Reparatur

In der Regel beschränkt sich die Wartung auf die normale Reinigung der Leuchte. Dazu sollten keinesfalls lösungsmittelhaltige Reiniger verwendet werden. Gut geeignet sind verschiedene Glasreiniger aus dem Haushaltsbereich. Vor der Reinigung muss die Leuchte ausgeschaltet oder wenn möglich vom Stromnetz getrennt werden. Bitte achten Sie darauf, dass das LED- Leuchtmittel nicht mit Reinigungsmitteln in Berührung kommt und vor mechanischer Beanspruchung geschützt ist. Das eingesetzte LED- Leuchtmittel ist eine Eigenentwicklung der ARNOLD Lichttechnik und lässt sich im Reparaturfall sehr einfach austauschen. Die zu erwartenden Lebensdauer beträgt mindestens 40.000 Stunden nach L70 (7K). Dies bedeutet ein zu erwartender Lichtstrom von 70% nach 40.000 Stunden Betrieb.

### 5. Technische Daten

Abmessungen:	670 x 223 x 190 mm (H x B x T)
Gewicht:	5.5 kg
Gehäuse:	Stahlblech 1,5 mm, Pulverlackierung RAL 7035 (lichtgrau) feinstruktur matt
Abdeckung:	Plexiglas, diffus
Nennbeleuchtungsstärke:	1300 Lux bei 0,60 m
LED Leuchtmittel: (austauschbar)	84 x SMD-LED 2700K 84 x SMD-LED 6500K
Farbwiedergabeindex (CRI):	90, typ. 93

Helligkeitsregelung:	stufenlos 10-100%
Photobiologische Sicherheit: (DIN EN 62471)	Risikogruppe: RG0 (kein Risiko) (bei Abstand von 0.60m)
Farbtemperaturregelung:	stufenlos 2700K - 6500K
Leistungsaufnahme:	20W
Betriebsspannung:	230V AC
Maximale Anzahl der Leuchten: (Master & Slave Verbund)	10 Leuchten

## 6. Elektrischer Anschluss

Die Stromversorgung erfolgt über eine Netzzuleitung in die Masterleuchte. Die Slave-Leuchte wird über ein Verbindungskabel 3 x 1,5mm<sup>2</sup> (Netz) und ein Steuerkabel JY(St)Y 1 x 2 x 0,8 angeschlossen. Bitte beachten Sie bei der Aufteilung der Stromkreise, dass nicht mehr als 10 Leuchten an einem Leitungsschutzschalter B16 oder B10 betrieben werden. Die Leuchtenklemme erlaubt ein Durchschleifen der Stromkreise. Die Leuchte besitzt keinen Netztrennschalter, da die geforderte Ruhestromaufnahme im Stand-by-Modus unter 0,3W liegt. Falls es auf Grund von speziellen Vorschriften erforderlich sein sollte, muss ein entsprechender Netzschalter in der ortsfesten Anlage installiert werden.

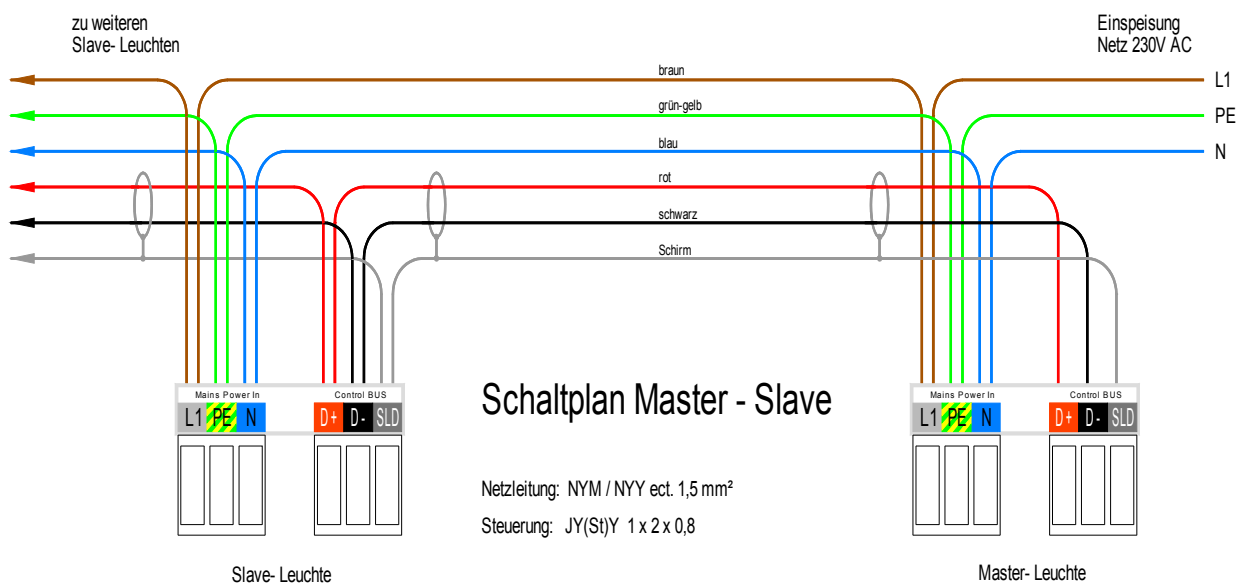

## 7. Abmessungen

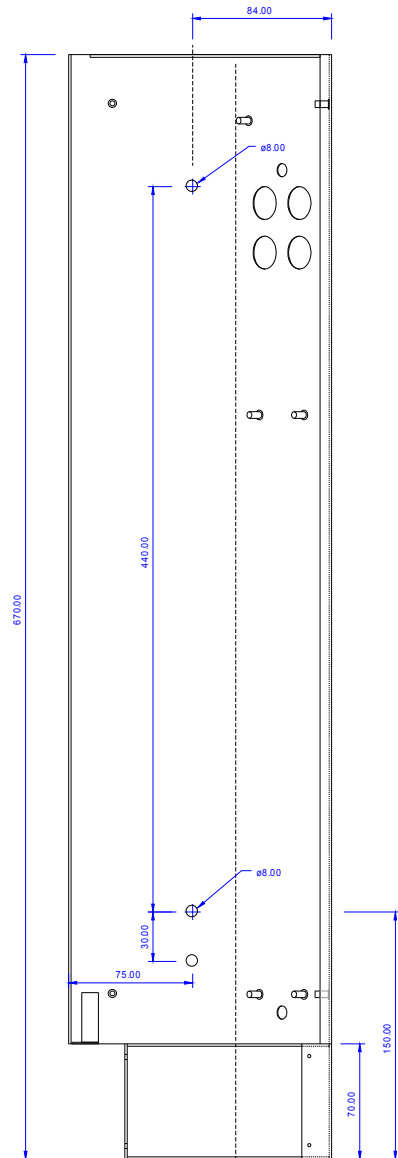
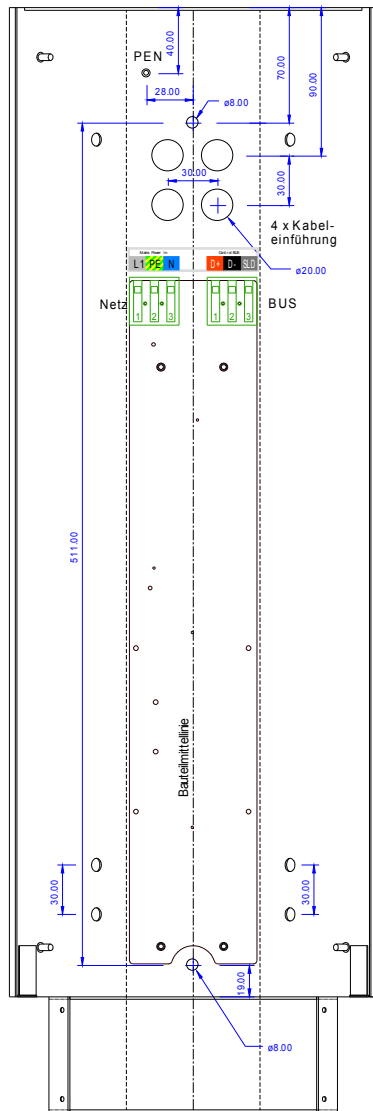
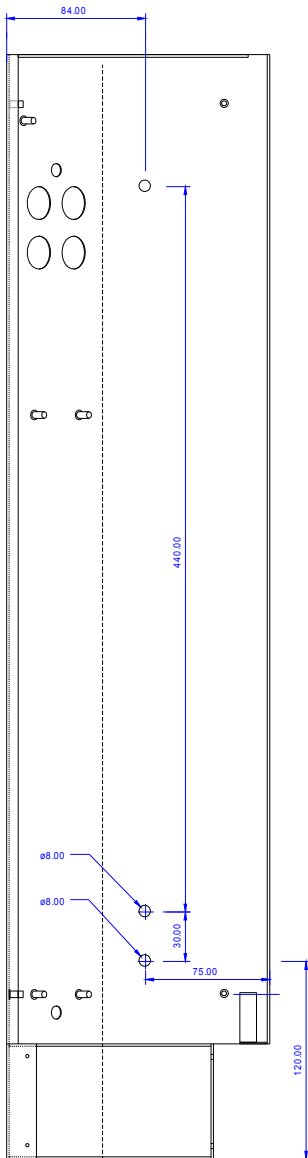
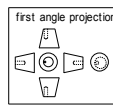
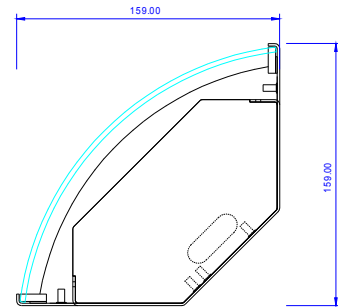
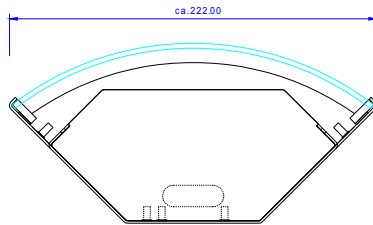
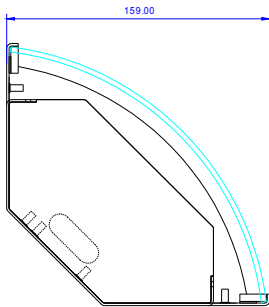
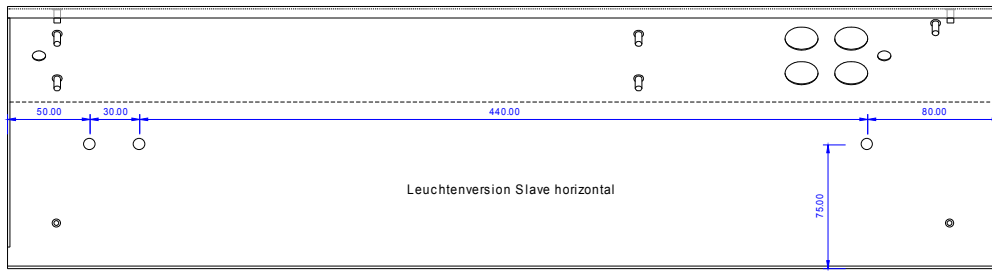

## 8. Montagebeispiele

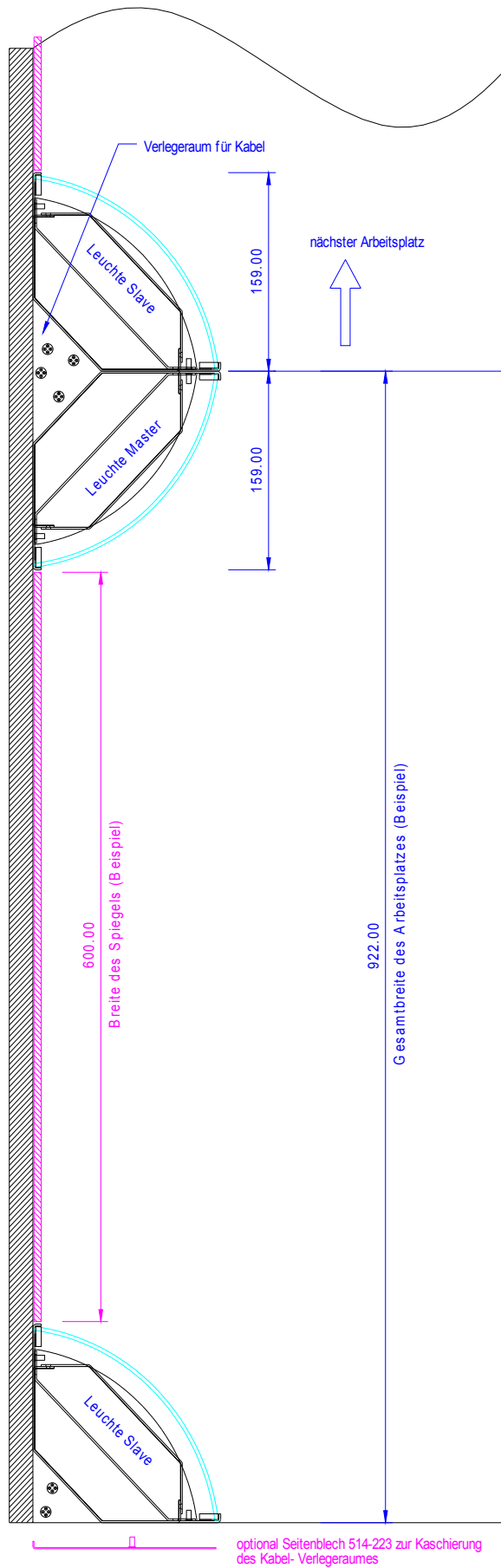

optional Seitenblech 514-223 zur Kaschierung des Kabel- Verlegeraumes



Bayerische Theaterakademie im Prinzregententheater



Staatsschauspiel Dresden



Bayerische Staatsoper

**ARNOLD Lichttechnik**

Karl-Marx-Straße 19, 04654 Frohburg / Germany

Tel. : +49 34344 64660, Fax: 61528 [www.arnoldlicht.de](http://www.arnoldlicht.de) / [info@arnoldlicht.de](mailto:info@arnoldlicht.de)

2022-06-15